

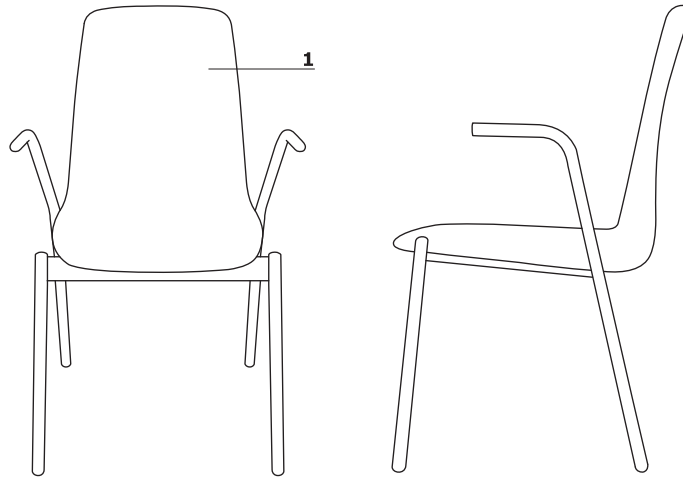

## Opis techniczny

- 1 Siedzisko** - stelaż metalowy zalany pianką, gęstość 55 kg/m<sup>3</sup>, tapicerowane



- max. obciążenie - 120 kg

## Wymiary (mm)

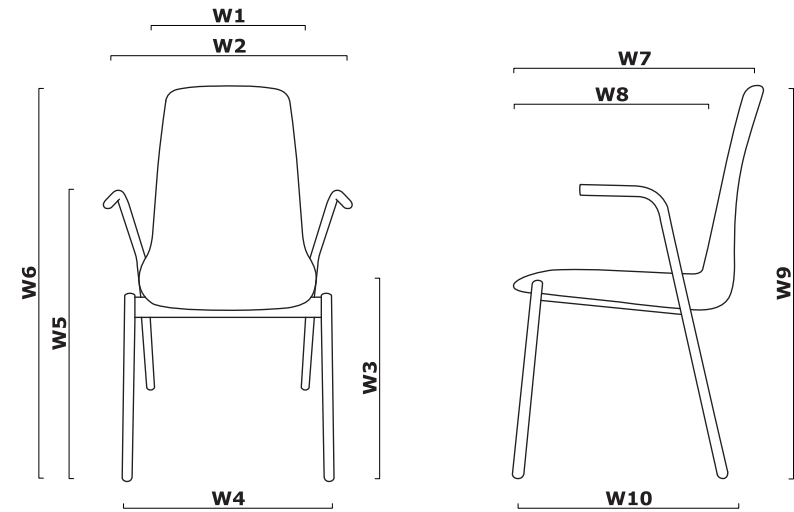

W1 - 350 | W2 - 450 | W3 - 490 | W4 - 450 | W5 - 640 | W6 - 900 | W7 - 570 |  
W8 - 500 | W9 - 900 | W10 - 450|

## Podstawy

### 1 Podstawa P7KM:

- 4 - ro ramienna metalowa, malowana proszkowo
- siedzisko nieobrotowe
- nogi 30 × 18 mm, grubość ścianki 1,5 mm; gięte CNC
- kółka do powierzchni miękkich

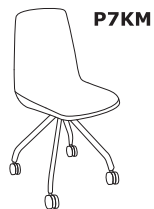

P7KM

### 2 Podstawa P7KT:

- 4 - ro ramienna metalowa, malowana proszkowo
- siedzisko nieobrotowe
- nogi 30 × 18 mm, grubość ścianki 1,5 mm; gięte CNC
- kółka do powierzchni twardych

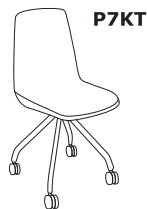

P7KT

### 3 Podstawa P7:

- 4 - ro ramienna metalowa, malowana proszkowo
- siedzisko obrotowe - 360°
- nogi 30 × 18 mm, grubość ścianki 1,5 mm; gięte CNC
- nogi zakończone stopkami tworzywowymi, kolor: czarny



P7

### 4 Podstawa P1:

- 4 nogi, metal, malowane proszkowo
- nogi z rury Ø22 mm, grubość ścianki 2,5 mm, gięte CNC
- nogi zakończone stopkami tworzywowymi, kolor: czarny



P1

### 5 Podstawa P2:

- 4 nogi, podłokietniki metalowe, malowane proszkowo
- nogi z rury Ø22 mm, grubość ścianki 2,5 mm, gięte CNC
- nogi zakończone stopkami tworzywowymi, kolor: czarny



P2

### 6 Podstawa P3KM:

- 4 nogi, podłokietniki metalowe, malowane proszkowo
- nogi z rury Ø22 mm, grubość ścianki 2,5 mm, gięte CNC
- kółka do powierzchni miękkich







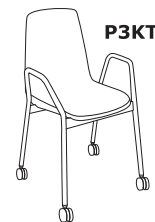

P3KM

### 7 Podstawa P3KT:

- 4 nogi, podłokietniki metalowe, malowane proszkowo
- nogi z rury Ø22 mm, grubość ścianki 2,5 mm, gięte CNC
- kółka do powierzchni twardych



P3KT

Symbol: ULTIK					
	Podstawa	II	III	Waga Obj. Opak.	Informacje dodatkowe
		Medley, Atlantic, Vita, River	Xtreme, Synergy		
	<b>P7KM</b>			12 0,255 1	
	<b>P7KT</b>			12 0,255 1	
	<b>P7</b>			12 0,255 1	
	<b>P1</b>			12 0,255 1	
	<b>P2</b>			12 0,255 1	
	<b>P3KM</b>			12 0,255 1	
	<b>P3KT</b>			12 0,255 1	

**Opis techniczny**

- 1 Siedzisko** - stelaż metalowy zalany pianką, gęstość 55 kg/m<sup>3</sup>, tapicerowane

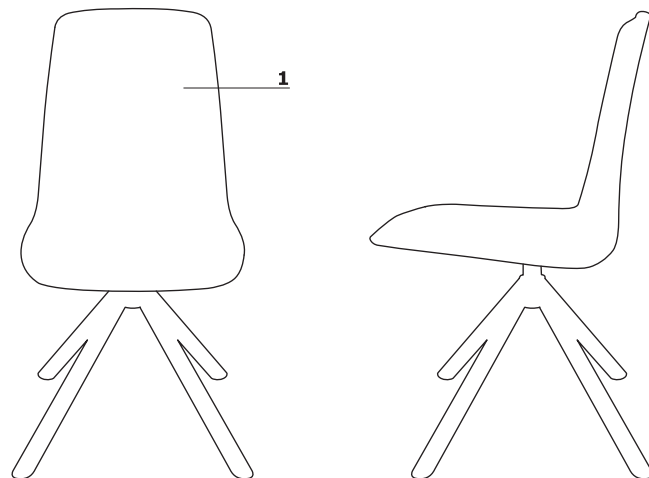

- max. obciążenie - 120 kg

**Podstawy****1 Podstawa P8:**



- 4 nogi drewniane, Ø35 mm
- drewno bukowe pokryte bezbarwnym lakierem
- elementy metalowe łączące nogi, kolor: czarny półmat

**2 Podstawa P9:**

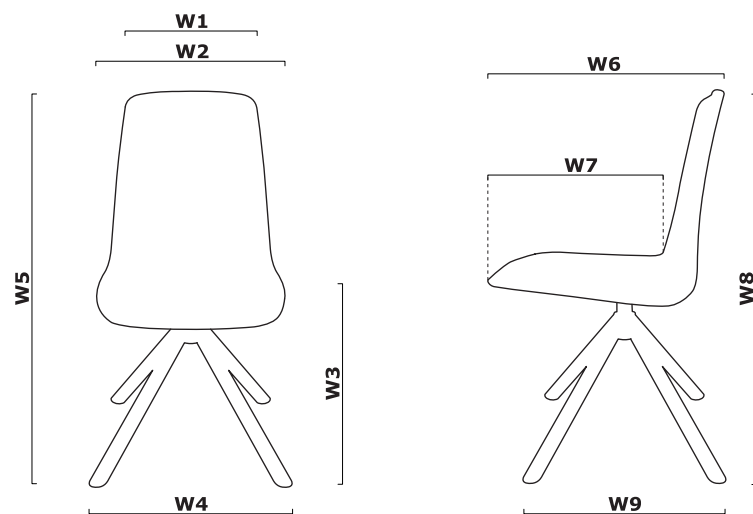
- 4 - ramienna drewniana, Ø35 mm
- drewno bukowe pokryte bezbarwnym lakierem
- siedzisko obrotowe - 360°
- elementy metalowe łączące nogi, kolor: czarny półmat

**Wymiary (mm)**

W1 - 340 | W2 - 430 | W3 - 440 | W4 - 475 | W5 - 860 | W6 - 580 | W7 - 420 |  
W8 - 860 | W9 - 475|

Symbol: ULTIKW					
	Podstawa	II	III	Waga Obj. Opak.	Informacje dodatkowe
		Medley, Atlantic, Vita, River	Xtreme, Synergy		
	<b>P8</b>			10 0,255 1	
	<b>P9</b>			10 0,255 1	